

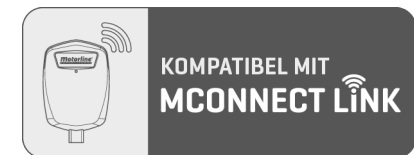

MC50

BENUTZER/INSTALLATEUR HANDBUCH

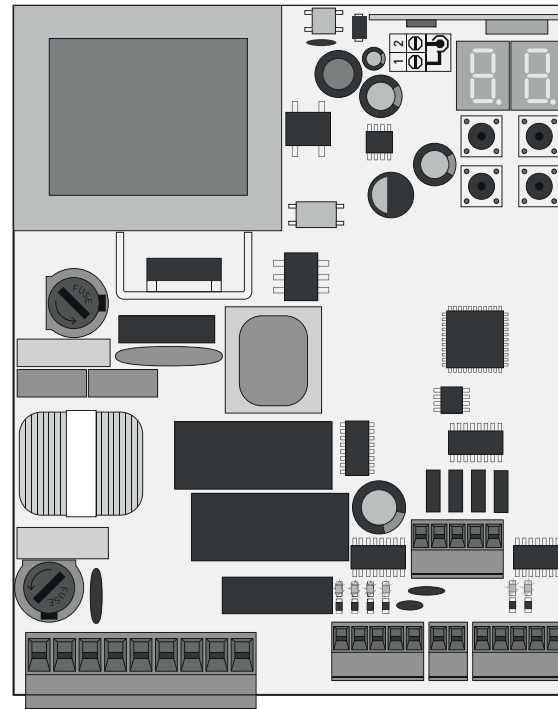

00. INHALT

INDEX

01. SICHERHEITSBESTIMMUNGEN

ZU BEFOLGENDE REGELN	2A
----------------------	----

02. STEUERUNG

TECHNISCHE EIGENSCHAFTEN	4B
EMPFEHLUNGEN VOR DER PROGRAMMIERUNG	5A

03. INSTALLATION

MCONNECT LINK INSTALLATION (OPTIONAL)	5B
WESENTLICHE SCHRITTE FÜR DIE INSTALLATION	6A
HANDESENDER	6B
FUNKTIONEN MENÜ P	7A
FUNKTIONEN MENÜ E	7B

03. PROGRAMMIERUNG (P)

P0-AUTOMATISCHE UND HALBAUTOMATISCHE PROGRAMMIERUNG DES KURS	8A
P1-ANPASSUNG DER VERLANGSAMUNGSZEIT	8B
P2-EINSTELLUNG DER STÄRKE UND EMPFINDLICHKEIT	8B
P3-FUSSGÄNGER ZEIT	9A
P4-PAUSEN ZEIT	9B
P5-PROGRAMMIERUNG DER LICHTSCHRANKEN	9B
P6-SICHERHEITSBAND	10A
P7-FUNKTIONSLOGIK	10B
P8-BLINKLAMPE	10B
P9-FERNPROGRAMMIERUNG	11A

04. PROGRAMMIERUNG (E)

E0-HUMAN PRESENTE	11B
E1-SOFT START UND SOFT STOP	11B
E2-HÖFLICHKEITSLICHT/PRE-BLINKLAMPE	12A
E3-FOLLOW ME	12A
E5-ELEKTRONISCHE BREMSE	12B
E6-GESCHWINDIGKEIT DER VERLANGSAMUNG	12B
E7-MANÖVERZÄHLER	12B
E8-RESET - WERKSEINSTELLUNGEN ZURÜCKSETZEN	13A
E9-RGB AUSGANG	13A

05. DISPLAY

INDIKATIONEN DES DISPLAY	13B
--------------------------	-----

07. KOMPONENTEN TEST

SCHEMA FÜR KONDENSATOR	14
------------------------	----





08. ANSCHLUSS SCHEMA

ANSCHLUSS SCHEMA - SCHIEBETOR MOTOREN	15
ANSCHLUSS SCHEMA - SEKTIONALTOR MOTOREN	16
ANSCHLUSS SCHEMA - SCHRANKEN	17
ANSCHLUSS SCHEMA - AKTIVER LICHTSCHRANKENTEST	18

09. FEHLERBEHEBUNG

ANWEISUNGEN FÜR ENDVERBRAUCHER/TECHNIKER	19
--	----

01. SICHERHEITSINFORMATION

CE	Dieses Produkt wird in Übereinstimmung mit den Sicherheitsnormen der Europäischen Gemeinschaft (EC) zertifiziert.
RoHS	Dieses Produkt entspricht der Richtlinie 2011/65/EU des Europäischen Parlaments und des Rates zur Beschränkung der Verwendung bestimmter gefährlicher Stoffe in elektrischen und elektronischen Geräten sowie der delegierten Richtlinie (EU)2015/863 der Kommission.
	(Anzuwenden in Ländern mit Recycling-Systemen). Diese Kennzeichnung auf dem Produkt oder der Literatur gibt an, dass das Produkt und elektronisches Zubehör (Ladegerät, USBKabel, elektronisches Material, Handsender usw.) sollten nicht mit dem Hausmüll am Ende seiner Nutzungsdauer entsorgt werden. Um mögliche Schäden für die Umwelt oder der menschlichen Gesundheit durch unkontrollierte Abfallentsorgung zu vermeiden, trennen Sie diese Elemente von anderen Arten von Müll und entsorgen Sie die nachhaltige Wiederverwertung um stofflichen Ressourcen zu fördern. Private Nutzer sollten den Händler, bei dem sie das Produkt gekauft haben oder die Nationale Umweltbehörde kontaktieren um Einzelheiten darüber, wo und wie sie diese Produkte für eine umweltfreundliche Weise recyceln, wiederverwerten können. Gewerbliche Nutzer sollten sich an ihren Lieferanten wenden und die Allgemeinen Bedingungen des Kaufvertrages prüfen. Dieses Produkt und deren elektronische Zubehörteile dürfen nicht mit anderen gewerblichen Abfällen Müll gemischt werden.
	Diese Kennzeichnung weist darauf hin, dass Batterien am Ende ihrer Nutzungsdauer nicht wie andere Haushaltsabfälle entsorgt werden dürfen. Batterien sollten zum Recycling an separaten Sammelstellen abgegeben werden.
	Die verschiedenen Arten von Verpackungen (Karton, Kunststoff usw.) müssen für das Recycling getrennt gesammelt werden. Trennen Sie Verpackungen und recyceln Sie sie verantwortungsbewusst.
	Diese Kennzeichnung zeigt an, dass das Produkt und elektronisches Zubehör ab. (Ladegerät, USB-Kabel, elektronische Geräte, Steuerungen, etc.), einer elektrischen Entladungen unterliegen. Seien Sie vorsichtig beim Umgang mit dem Produkt und achten Sie auf alle Sicherheitsbestimmungen in diesem Handbuch.

ALLGEMEINE HINWEISE

- Dieses Handbuch enthält wichtige Informationen zur Sicherheit und Gebrauch. Lesen Sie alle Anweisungen sorgfältig durch, bevor Sie mit der Installation / Verwendung beginnen, und bewahren Sie dieses Handbuch an einem sicheren Ort auf, damit Sie es bei Bedarf jederzeit abrufen können.
- Dieses Produkt ist nur zur Verwendung wie in diesem Handbuch beschrieben vorgesehen. Jede andere Anwendung oder Operation, die nicht berücksichtigt wird, ist ausdrücklich untersagt, da dadurch das Produkt beschädigt werden und/oder Personen gefährdet werden können, die zu schweren Verletzungen führen können.
- Dieses Handbuch richtet sich in erster Linie an professionelle Installateure und entbindet nicht die Verantwortung des Benutzers, den Abschnitt "Anwendungsnormen" zu lesen, um die korrekte Funktion des Produkts sicherzustellen.
- Die Installation und Reparatur dieses Geräts darf nur von qualifizierten und erfahrenen Technikern durchgeführt werden, um sicherzustellen, dass alle diese Verfahren in Übereinstimmung mit den geltenden Gesetzen und Bestimmungen ausgeführt werden. Nicht professionellen und unerfahrenen Benutzern ist es ausdrücklich untersagt, Maßnahmen zu ergreifen, es sei denn, dies wird von spezialisierten Technikern ausdrücklich verlangt.
- Installationen müssen häufig überprüft werden, um Unwucht und Anzeichen von Verschleiß, Kabel, Federn, Scharnieren, Rädern, Stützen oder anderen mechanischen Montageelementen zu überprüfen.
- Nutzen Sie das Gerät nicht, wenn Reparaturen oder Einstellungen erforderlich sind.
- Bei Wartung, Reinigung und Austausch von Teilen muss das Produkt von der Stromversorgung getrennt werden. Dies gilt auch für alle Vorgänge, bei denen die Produktabdeckung geöffnet werden muss.
- Die Verwendung, Reinigung und Wartung dieses Produkts kann von Personen ab 8 Jahren und von Personen, deren körperliche, sensorische oder geistige Leistungsfähigkeit eingeschränkt ist, oder von Personen ohne Kenntnis der Funktionsweise des Produkts, sofern vorhanden, durchgeführt werden die Beaufsichtigung oder Anweisung von Personen, die Erfahrung mit der Verwendung des Produkts auf sichere Weise haben und die damit verbundenen Gefahren verstehen.
- Kinder sollten nicht mit dem Produkt oder Öffnungsvorrichtungen

01. SICHERHEITSINFORMATION

spielen, um ein unbeabsichtigtes Auslösen der motorisierten Tür oder des Tores zu verhindern.

- Wenn das Stromkabel beschädigt ist, muss es durch den Hersteller, den Kundendienst oder ähnlich qualifiziertes Personal ersetzt werden, um Gefahren zu vermeiden.
- Beim Entfernen der Batterie muss das Gerät vom Stromnetz getrennt werden.
- Achten Sie darauf, dass durch die Öffnungsbewegung des angetriebenen Teils eine Blockierung zwischen dem angetriebenen Teil und den angrenzenden festen Teilen vermieden wird.

HINWEISE FÜR DEN INSTALLATEUR

- Bevor Sie mit den Installationsverfahren beginnen, stellen Sie sicher, dass Sie über alle Geräte und Materialien verfügen, die für die Installation des Produkts erforderlich sind.
- Sie sollten sich den Schutzindex (IP) und die Betriebstemperatur notieren, um sicherzustellen, dass er für den Installationsort geeignet ist.
- Stellen Sie dem Benutzer das Produkthandbuch zur Verfügung und informieren Sie ihn, wie im Notfall damit umzugehen ist.
- Wenn der Automatismus an einem Tor mit einer Fußgängertür installiert ist, muss ein Türverriegelungsmechanismus installiert werden, während das Tor in Bewegung ist.
- Installieren Sie das Produkt nicht "verkehrt herum" oder durch Elemente, die sein Gewicht nicht tragen. Fügen Sie bei Bedarf an strategischen Punkten Halterungen hinzu, um die Sicherheit des Automatismus zu gewährleisten.
- Installieren Sie das Produkt nicht in explosionsgefährdeten Bereichen.
- Die Sicherheitseinrichtungen müssen die möglichen Quetsch-, Schnitt-, Transport- und Gefahrenbereiche der motorisierten Tür oder des Tores schützen.
- Stellen Sie sicher, dass die zu automatisierenden Elemente (Tore, Türen, Fenster, Jalousien usw.) einwandfrei funktionieren und ausgerichtet und eben sind. Stellen Sie außerdem sicher, dass sich die erforderlichen mechanischen Anschläge an den entsprechenden Stellen befinden.
- Die elektronische Steuerung muss an einem Ort installiert werden, der vor Flüssigkeiten (Regen, Feuchtigkeit usw.), Staub und Schädlingen geschützt ist.
- Sie müssen die verschiedenen elektrischen Kabel durch Schutzschläuche

verlegen, um sie vor mechanischen Belastungen, im Wesentlichen am Stromkabel, zu schützen. Bitte beachten Sie, dass alle Kabel von unten in den Steuerungskasten eingehen müssen.

- Wenn der Automatismus in einer Höhe von mehr als 2,5m über dem Boden oder einer anderen Zugangsebene installiert werden soll, müssen die Mindestanforderungen für Sicherheit und Gesundheitsschutz für den Einsatz von Arbeitsmitteln durch die Arbeiter bei der Arbeit des Unternehmens beachtet werden. Richtlinie 2009/104 EG des Europäischen Parlaments und des Rates vom 16. September 2009.
- Bringen Sie das permanente Etikett für die manuelle Freigabe so nah wie möglich am Mechanismus an.
- An den stationären Stromversorgungsleitungen des Produkts muss ein Trennmittel, wie z. B. ein Schalter oder ein Trennschalter an der Schalttafel, gemäß den Installationsvorschriften vorgesehen sein.
- Wenn für das zu installierende Produkt eine Stromversorgung mit 230V oder 110V erforderlich ist, stellen Sie sicher, dass der Anschluss an eine Schalttafel mit Erdungsanschluss erfolgt.
- Das Produkt wird nur mit Niederspannungssicherheit mit elektronischer Steuerung betrieben. (nur bei 24V Motoren).
- Teile/Produkte mit einem Gewicht von mehr als 20 kg müssen wegen der Verletzungsgefahr mit besonderer Vorsicht gehandhabt werden. Die Verwendung geeigneter Hilfssysteme zum Bewegen oder Heben schwerer Gegenstände wird empfohlen.
- Achten Sie besonders auf die Gefahr von herabfallenden Gegenständen oder unkontrollierten Bewegungen von Türen/Toren während der Installation oder des Betriebs dieses Produkts.

HINWEISE AN DEN BENUTZER

- Bewahren Sie dieses Handbuch an einem sicheren Ort auf, an dem Sie sich bei Bedarf jederzeit informieren können.
- Wenn das Produkt ohne Vorbereitung mit Flüssigkeiten in Kontakt kommt, muss es sofort vom Strom getrennt werden, um Kurzschlüsse zu vermeiden, und einen qualifizierten Techniker hinzuziehen.
- Vergewissern Sie sich, dass der Installateur Ihnen das Produkthandbuch zur Verfügung gestellt und Sie informiert hat, wie Sie im Notfall mit dem Produkt umgehen.
- Wenn das System repariert oder modifiziert werden muss, entsperren

01. SICHERHEITSINFORMATION

Sie das Gerät, schalten Sie die Stromversorgung aus und nutzen Sie es erst wieder, wenn alle Sicherheitsbedingungen erfüllt sind.

- Im Falle eines Auslösens von Leistungsschaltern oder einem Ausfall der Sicherung, lokalisieren Sie die Störung und beheben, bevor der Leistungsschalter zurückgesetzt oder die Sicherung ausgetauscht wird. Wenn die Störung nicht anhand dieses Handbuchs repariert werden kann, wenden Sie sich an einen Techniker.
- Halten Sie den Aktionsbereich des motorisierten Tor während der Bewegung frei und erzeugen Sie keinen Widerstand gegen die Bewegung.
- Nehmen Sie keine Arbeiten an den mechanischen Elementen oder Scharnieren vor, wenn sich das Produkt in Bewegung befindet.

VERANTWORTUNG

- Der Lieferant lehnt jegliche Haftung ab, wenn:
 - produktausfall oder Verformung durch unsachgemäße Installation, Verwendung oder Wartung!
 - wenn die Sicherheitsvorschriften bei der Installation, Verwendung und Wartung des Produkts nicht beachtet werden.
 - wenn die Anweisungen in diesem Handbuch nicht befolgt werden.
 - wenn Schäden entstehen durch unbefugte Änderungen.
 - In diesen Fällen erlischt die Garantie.

MOTORLINE ELECTROCELOS SA.

Travessa do Sobreiro, nº29
4755-474 Rio Côvo (Santa Eugénia)
Barcelos, Portugal

LEGENDE SYMBOLE



• Wichtige Sicherheitshinweise



• Potentiometer Informationen



• Nützliche Informationen



• Informationen zu Anschlüssen



• Programmier Informationen



• Tasten Informationen

02. STEUERUNG

TECHNISCHE EIGENSCHAFTEN

Die MC50 ist eine einphasige elektronische Steuerung mit eingebautem Funksteuerungssystem, die für die Automatisierung von Schiebetoren, Sektionaltoren und Schranken entwickelt wurde.

	110V Version	230 Version
• Stromversorgung	110Vac 60Hz	230Vac 50-60Hz
• Ausgang Blinklampe	110Vac 60Hz 100W máx.	230Vac 50Hz 100W máx.
• Ausgang RGB Blinklampe	24Vdc 100mA máx.	
• Ausgang Motor	110Vac 60Hz 1000W máx.	230Vac 50-60Hz 1000W máx.
• Ausgang Hilfs Zubehör	24Vdc 8W máx.	
• Sicherheit und Handsender in BT	24Vdc	
• Temperatur und Funktion	-25°C bis +55°C	
• Eingebauter Radioempfänger	433,92 Mhz	
• OP Sender	12bits oder Rolling Code	
• Maximale Speicherkapazität	100 (komplette öffnungen) - 100 (Fussgänger öffnungen)	
• Abmessungen der Steuerung	105mm x 130mm	

• LEGENDE DER STECKVERBINDER

CN1	01 • Erdung 02 • Erdung 03 • Eingang Linie von 110/230V (Phase) 04 • Eingang Linie von 110/230V (Neutral) 05 • Ausgang Motor 110/230V Öffnung 06 • Ausgang Motor 110/230V Gemein 07 • Ausgang Motor 110/230V Schließen 08 • Ausgang Blinklampe 110/230V AC 09 • Ausgang Blinklampe 110/230V AC	CN4	01 • Sicherheitsband 02 • Lichtschranken 03 • Encoder (wird nicht genutzt) 04 • Encoder (wird nicht genutzt) 05 • Gemein
	01 • Eingang Taste Fußgänger 02 • Eingang Taste Gans 03 • Eingang Endkurs Öffnung (OPEN) 04 • Eingang Endkurs Schließen (CLOSE) 05 • Gemein	CN5	01 • Hilfs Stromversorgung + 24v DC für Blinklampe oder LED RGB 02 • Ausgang Y 03 • Ausgang R 04 • Ausgang G 05 • Ausgang B
CN3	01 • Stromversorgung 24V DC 200mA máx. (24V) 02 • Stromversorgung 24V DC 200mA máx. (↓)		

02. STEUERUNG

EMPFEHLUNGEN VOR DER PROGRAMMIERUNG

Um die Funktion der Steuerung besser zu verstehen, und bevor Sie mit der Konfiguration fortfahren, geben Sie den folgen Anweisungen besondere Aufmerksamkeit.

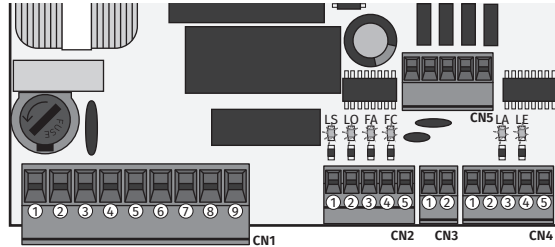

LEDs	<p>LS • LED an, wenn die Taste Fußgänger aktiv ist. LO • LED an, wenn die Taste Total aktiv ist. FO • LED aus, wenn der Endkurs zum öffnen aktiv ist (P0 -> d1=RT). LED an, Endkurs zum öffnen aktiv ist (P0 -> d1=LE). FC • LED aus, wenn der Endkurs zum schliessen aktiv ist aktiv ist (P0 -> d1=RT). LED an, wenn der Endkurs zum schliessen aktiv ist aktiv ist (P0 -> d1=LE). LA • LED aus, wenn das Sicherheitsband aktiv ist (wenn P6 aktiv ist). LE • LED aus, wenn Lichtschranken aktiv sind (wenn P5 aktiv ist).</p>
CN1	<p>Beleuchtung oder Blinklampe: 08 und 09 • Dieser Ausgang ermöglicht den Anschluss einer Innenbeleuchtung oder einer Blinklampe (siehe P8 auf Seite 10B).</p>
CN2	<p>Endkurs: 03 und 04 • Die Steuerung erfordert den Anschluss von Endkurs beim Öffnen und Schließen (beide in NC). Die Aktivierung eines der Endkurse bewirkt einen sofortigen Stopp der Bewegung. Die Aktivierung der Endkurse ist auf dem Display durch OP (Öffnungs Endkurs aktiviert) und CL (Schließ Endkurs aktiviert) sichtbar. Die Verwendung von Endkursen ist obligatorisch.</p>
CN4	<p>Sicherheitskreise: 01 • Dieser Eingang ermöglicht den Anschluss von Sicherheitsbändern, Kontaktleisten. Das Gerät greift gemäß der im Menü P6 (Seite 10A) definierten Programmierung ein. 02 • Dieser Eingang ermöglicht den Anschluss von Lichtschranken. Das Gerät greift gemäß der im Menü P5 definierten Programmierung ein (Seite 9B). Es muss kein Shunt angelegt werden.</p>
CN5	<p>01 • Hilfsausgang für Blinklampe oder LED 24 V DC. Öffnen Sie den Kollektor, um Hilfs Zusatzfunktionen zu verwalten: 02 • Ausgang Y wird im Blink Modus aktiviert, nur bei geschlossenem Tor. 03 • Der Ausgang R wird im Blink Modus aktiviert, nur in der Schließphase. 04 • Ausgang G wird im Blink Modus aktiviert, nur in der Öffnungsphase. 05 • Ausgang B wird im Blink Modus nur während der Pausenzeit aktiviert.</p>
Jumper	<p>Steuerung mit Jumper für Motoren > 500 Watt Steuerung ohne Jumper für Motoren <500 Watt</p>

03. INSTALLATION

MCONNECT LINK INSTALLATION (OPTIONAL)

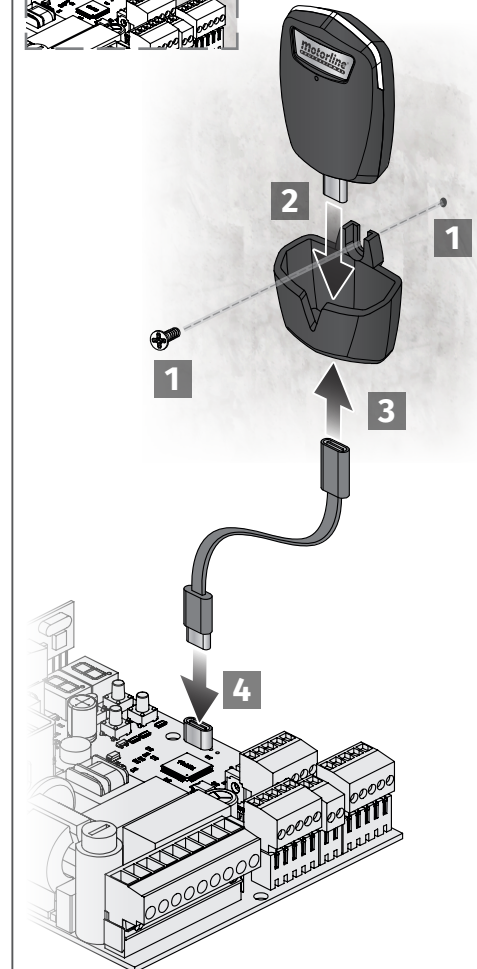
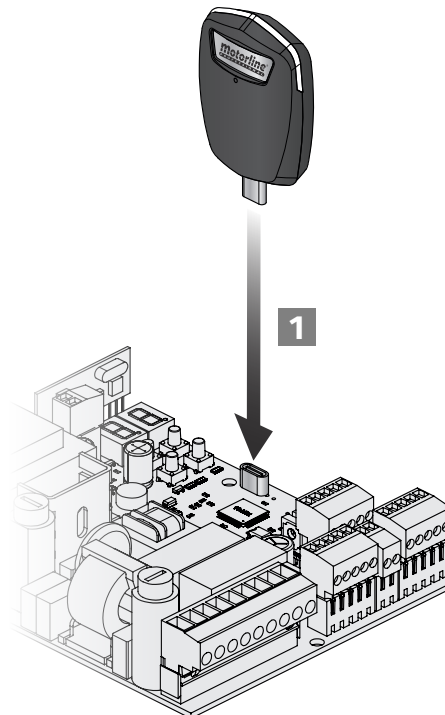
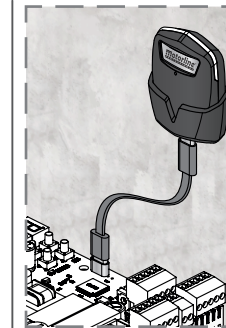
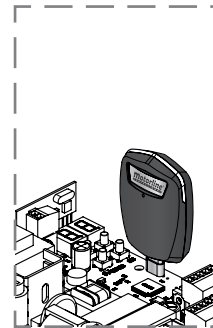

03. INSTALLATION

WESENTLICHE SCHRITTE FÜR DIE INSTALLATION



Im Installationsprozess geht man davon aus, dass das Tor bereits die Endkurs Bleche installiert sind. Weitere Informationen finden Sie in der Anleitung zu dem Motor.

- 01 • Alle Zubehörteile gemäß Anschlussplan (Seite 15/16/17/18) anschließen.
- 02 • Schließen Sie die Steuerung an eine 110/230V Stromversorgung an (Klemmen 3 und 4 - CN1).
- 03 • Prüfen Sie, ob die Torbewegung mit der auf dem Display angezeigten übereinstimmt:

CL	OP		Wenn im Display nicht mit der Torbewegung übereinstimmt, rufen Sie das Menü P0 - dl auf und ändern Sie die Torrichtung.
SCHLIESSEN	ÖFFNUNG		

- 04 • Überprüfen Sie die Endkurse mit der Anzeige, die auf dem Display erscheint.
- 05 • Führen Sie eine automatische programmierung des Kurs durch - Menü **P0** (Seite 8A).
- 06 • Passen Sie gegebenenfalls die Verlangsamungszeit des Tores beim Öffnen und Schließen an - Menü **P1** (Seite 8B).
- 07 • Motorstärke und empfindlichkeit einstellen - Menü **P2** (Seite 8B).
- 08 • Erneut die automatische programmierung des Kurs durchführen - Menü **P0** (Seite 8A).
- 09 • Aktivieren oder deaktivieren Sie die Verwendung von Lichtschranken im Menü **P5** (Seite 9B).
- 10 • Aktivieren oder deaktivieren Sie die Verwendung des Sicherheitsband im Menü **P6** (Seite 10A)
- 11 • Programmieren Sie einen Handsender (Seite 6B).

Der Steuerung ist nun vollständig konfiguriert!
Überprüfen Sie die Menüprogrammierungsseiten, falls Sie andere funktionen an der Steuerung konfigurieren möchten.

03. INSTALLATION

HANDESENDER

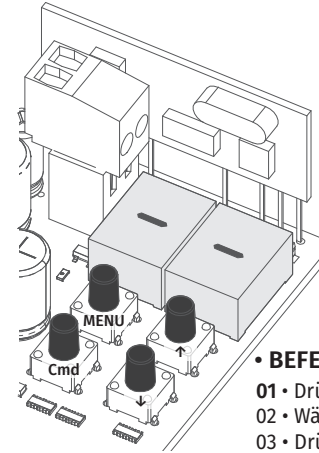

SU Programmierung von Handsender für die vollständige Öffnung.

SP Programmierung von Handsender für Fußgängeröffnung.

• HANDESENDER PROGRAMMIEREN

- 01 • Drücken Sie die Taste cmd für 1 Sekunde.
- 02 • Wählen Sie mit ↓ ↑ die Funktion aus, für die Sie den Handsender programmieren möchten (SU oder SP).
- 03 • Drücken Sie cmd 1 Mal, um die Funktion zu bestätigen (SU oder SP).
- 04 • Die erste freie Position erscheint.
- 05 • Drücken Sie die Taste an dem Handsender, den Sie programmieren möchten. Das Display blinkt und bewegt sich zum nächsten freien Speicherplatz.

• BEFEHLE LÖSCHEN

- 01 • Drücken Sie die Taste cmd für 1 Sekunde.
- 02 • Wählen Sie die Funktion (SU oder SP) mit ↓ ↑.
- 03 • Drücken Sie cmd 1 Mal, um die Funktion zu bestätigen (SU oder SP).
- 04 • Wählen Sie mit ↓ ↑ die Position des Handsender aus, den Sie löschen möchten.
- 05 • Drücken Sie 3 Sek. lang cmd und die Position ist leer. Das Display blinkt und die Position ist verfügbar.

• ALLE HANDESENDER LÖSCHEN

- 01 • Drücken Sie die Taste cmd für 5 Sekunden.
- 02 • Das Display zeigt dL an und bestätigt damit, dass alle Handsender gelöscht wurden.



- Immer wenn Sie einen Handsender speichern oder löschen, blinkt das Display und zeigt die nächste Position an. Sie können Handsender hinzufügen oder löschen, ohne zu Punkt 01 zurückkehren zu müssen.
- Wenn 10 Sek. lang keine Taste gedrückt wird, kehrt die Steuerung in den Standby Modus zurück.

FUNKTIONEN MENÜ P

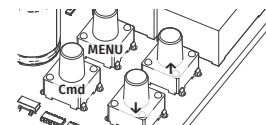

- Um auf das Menü P zuzugreifen, drücken Sie die MENU Taste für 3 Sekunden.
- Verwenden Sie ↓ ↑, um durch die Menüs zu navigieren.
- Drücken Sie MENU, wann immer Sie den Zugriff auf ein Menü bestätigen möchten.
- Drücken Sie gleichzeitig ↓ ↑, um die Programmierung zu verlassen.

MENÜ	FUNKTION	MIN.	MAX.	STATUS	FABRIKWERT	SEITE
P0	Programmierung des Kurses	-	-	RU	-	8A
				Automatische Progr.		
				Halbautomatische Progr.		
				SC Schiebetor Motor		
				SE Sektionaltor motor		
				br Schranken		
dl	Umgekehrte Motorrichtung	-	-	LE	-	8A
				Standard Motorrichtung		

03. INSTALLATION

FUNKTIONEN MENÜ P

MENÜ	FUNKTION	MIN.	MAX.	STATUS	FABRIKWERT	SEITE
P1	Einstellung der Verlangsamung	0	45	dR Verlangsamung beim Öffnen	SC: 03 BR: 04 SE: 02	8B
				dF Verlangsamung beim Schließen	SC: 03 BR: 06 SE: 04	
P2	Einstellung der Stärke und Empfindlichkeit	1	9	FD Einstellung der Kraft	SC, BR, SE: 09	8B
				FS Einstellung der Empfindlichkeit	SC, BR: 00 SE: 04	
				Fd Einstellung der Empfindl. in der Verlangsamung	SC, BR, SE: 00	
P3	Fussgänger Kurs Zeit	1s	99s	Fd Einstellung der Zeit im Fußgängermodus	SC: 10 BR, SE: 00	9A
P4	Pausen Zeit	1s	99s	RF Einstellen der gesamt Pausenzeit beim Schließen	SC, BR, SE: 00	9B
				RP Einstellung der Pausenzeit beim Schließen des Fußgängers		
P5	Programmierung der Lichtschanke	-	-	LE 00 Lichtschraken deaktivieren	SC, BR, SE: 00	9B
				01 Lichtschraken aktivieren		
				HC 00 Geschlossene Lichtschraken		
				01 Offene Lichtschraken		
SE	00 Deaktiviert den Lichtschrakentest	SC, BR: 00 SE: 01				
	01 Aktiviert den Lichtschrakentest					
P6	Sicherheitsband	-	-	LR 00 Sicherheitsband deaktivieren	SC, BR, SE: 00	10A
				01 Sicherheitsband aktivieren		
				HR 00 Eingang 8k2	SC, BR, SE: 01	
				01 Eingang NC		
				HL 00 Band in Öffnung	SC, BR, SE: 00	
				01 Band in Schliessung		
				SE 00 Deaktivieren	SC, BR: 00 SE: 01	
01 Aktiv						
SE	00 Deaktiviert den Lichtschrakentest	SC, SE: 00 BR: 02				
	01 Aktiviert den Lichtschrakentest					
P7	Funktionslogik	-	-	00 Funk. automatischer Modus	SC, SE: 00 BR: 02	10B
				01 Funk. Schritt für Schritt Modus		
				02 Funk. Kondominium Mudos		
P8	Blinklampe	-	-	00 Blinklampe blinkend	SC, SE, BR: 00	11A
				01 Blinklampe fest		
				02 Blinklampe Beleuchtung		
				03 Blinklampe elektromagnetisch		
P9	Fernprogrammierung	-	-	04 Die Blinklampen leuchtet jedes Mal, wenn es geöffnet wird.	SC, SE, BR: 00	11A
				00 PGM Distanz OFF		
	01 PGM Distanz ON					

SC: Schiebtor; SE: Sektionalto; BR: Schranken

03. INSTALLATION

FUNKTIONEN MENÜ E

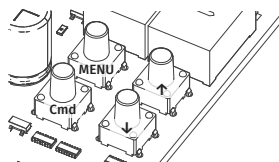

Um auf das Menü E zuzugreifen, drücken Sie die MENU Taste für 10 Sekunden.

- Verwenden Sie ↓ ↑, um durch die Menüs zu navigieren.
- Drücken Sie MENU, wann immer Sie den Zugriff auf ein Menü bestätigen möchten.
- Drücken Sie gleichzeitig ↓ ↑, um die Programmierung zu verlassen.

MENÜ	FUNKTIONEN	MIN.	MAX.	STATUS	FABRIKWERT	SEITE
E0	Human present	-	-	00 Deaktivieren Tod Mann	SC, BR, SE: 00	11B
				HP 01 Auf und Ab im Tod Mann		
				02 Automatisch Auf und Ab im Tod Mann		
				PL 00 Deaktivieren Drucktaster Funkt. Modus		
	01 Aktivieren Drucktaster Funkt. Modus	SC, BR: 00 SE: 01				
E1	Soft Start Soft STOP	0	9	RB Soft Start Wert definieren	SC, BR: 00 SE: 05	11B
				RE Rampenwert für Verlangsamung definieren (Soft STOP)	SC, SE: 00 BR: 05	
E2	Höflichkeitslicht/ Pre-Blinklampe	0	99	LE Zeiteinstellung für die Höflichkeitslicht	SC, BR, SE: 00	12A
				PP Zeiteinstellung für die Pre-Blinklampe	SC, BR, SE: 00	
E3	Follow me	0	9	00 Folge me deaktivieren	SC, BR, SE: 00	12A
				01 Folgen me aktivieren		
E5	Elektronische Bremse	-	-	00 Elektronische Bremse deaktivieren	SC, BR, SE: 00	12B
				01 Elektronische Bremse aktivieren		
E6	Geschwindigkeit in Verlangsamung	1	9	Einstellen der Geschwindigkeit in Verlangsamung	SC, BR, SE: 05	12B
E7	Manöverzähler	-	-	Zeigt die Anzahl der durchgeführten Manöver an	-	12B
E8	Reset - Zurücksetzen auf Werkseinstellungen	-	-	00 Deaktiviert	SC, BR, SE: 00	13A
				01 Reset ausgelöst		
E9	Ausgang RGB	-	-	00 RGB fest	SC, SE: 03 BR: 01	13A
				01 RGB blinkend		
				02 RGB Pre Blinklampe		
				03 RGB 2. Kondensator		

SC: Schiebtor; SE: Sektionalto; BR: Schranken

HANDESENDER

5U	Programmierung von Befehlen für die vollständige Öffnung.	6B
5P	Programmierung von Befehlen für Fußgängeröffnung.	6B

04. PROGRAMMIERUNG "P"

P0 AUTOMATISCHE UND HALBAUTOMATISCHE PROGRAMMIERUNG DES KURS

Dieses Menü ermöglicht die automatische Programmierung des Motors und der Verlangsamung.

AU

Während der automatischen Programmierung führt der Motor die folgenden Manöver aus:

- 1^o Schliesst das Tor langsam bis zum Erreichen des Schliessendkurs.
- 2^o Öffnet langsam für ca. 10 Sekunden öffnen.
- 3^o Schliesst langsam bis zum Erreichen des Schliessendkurs.
- 4^o Öffnet das Tor mit normaler Geschwindigkeit bis zum Erreichen des Öffnungsendkurs.
- 5^o Schliesst das Tor mit normaler Geschwindigkeit bis zum Ende des Schliessendkurs.



Die Schritte 2 und 3 werden nur ausgeführt, wenn P2-dF auf einen Wert gleich oder grösser als 1 eingestellt ist. Wenn P2-dF auf 0 (Null) eingestellt ist, werden nur die Schritte 1, 4 und 5 ausgeführt.

- 01 • Drücken Sie 3 Sekunden lang MENU.
- 02 • Es erscheint P0. Drücken Sie 1 Sekunde lang auf MENU.
- 03 • Es erscheint AU. Drücken Sie MENU für 1 Sekunde, um die automatische Programmierung zu starten.
- 04 • Wenn die Programmierung abgeschlossen ist, kehrt die Anzeige zum Anfangszustand (--) zurück.

dA

In diesem Menü können Sie die Arbeitszeit des Motors halbautomatisch programmieren, indem Sie die Verzögerungen manuell definieren.
Drücken Sie dazu MENU in dem Moment, in dem Sie die Verlangsamung (ralenti) starten möchten, sowohl in der Öffnungs als auch in der Schliessphase.



Wenn Sie zu keinem Zeitpunkt MENU drücken, erfolgt eine automatische Programmierung ohne Softstopps (ralenti).
Diese Programmierung kann ohne Endkurs durchgeführt werden, aber es ist zwingend erforderlich, MENU zu drücken, wenn das Tor das Ende jedes Kurs erreicht.

- 01 • Drücken Sie 3 Sekunden lang MENU.
- 02 • Es erscheint P0. Drücken Sie 1 Sekunde lang auf MENU.
- 03 • Es erscheint AU. Drücken Sie einmal ↑, um MA anzuzeigen.
- 04 • Wenn MA erscheint, drücken Sie MENU für 1 Sekunde. Der Motor leitet ein langsames Schließen der Tür ein.
- 05 • Wenn es den Endkurs beim Schliessen erreicht, öffnet es automatisch.
- 06 • Drücken Sie MENU, wenn Sie mit der Verlangsamung der Öffnung beginnen möchten.
- 07 • Beim Erreichen des Öffnungsendkurs schliesst es automatisch.
- 08 • Drücken Sie MENU, wenn Sie die Verlangsamung beim Schliessen starten möchten.

SY

In diesem Menü können Sie die Art der zu verwendenden Automatisierung auswählen:
SC Schiebetormotor, SE Sektionaltormotor, BR Schranken.

- 01 • Drücken Sie 3 Sekunden lang MENU.
- 02 • Es erscheint P0. Drücken Sie 1 Sekunde lang auf MENU.
- 03 • Es erscheint AU. Drücken Sie zweimal ↑, um SY anzuzeigen.
- 04 • Wenn SY erscheint, drücken Sie MENU.
- 05 • Wählen Sie den gewünschten Motortyp und bestätigen Sie mit MENU.

04. PROGRAMMIERUNG "P"

P0 AUTOMATISCHE UND HALBAUTOMATISCHE PROGRAMMIERUNG DES KURS

BB

Dieses Menü ermöglicht, die Bewegungsrichtung des Motors zu ändern, ohne den Anschluss der Motorkabel und Endkurse ändern zu müssen.

- LE • Um die Bewegungsrichtung des Motors zu ändern
- RE • Zur Wiederherstellung der normalen Motorbewegung

P1 ANPASSUNG DER VERLANGSAMUNGSZEIT

dA

Ermöglicht die Einstellung der Verlangsamungszeit in der Öffnungsphase.

Fabrikwerte
SC: 03; BR: 04; SE: 02

dF

Ermöglicht die Einstellung der Verlangsamungszeit in der Schliessphase.

Fabrikwerte
SC: 03; BR: 06; SE: 04



Wenn Sie die Verlangsamung nicht verwenden, sollten Sie die Endkurse so einstellen, dass sie etwas vor der beabsichtigten Position wirken. Dieses Verfahren verhindert, dass das Tor die beabsichtigte Schliessposition überschreitet und aufgrund der durch seine Bewegung ausgeübten Trägheit stecken bleibt.

- 01 • Drücken Sie 3 Sekunden lang MENU.
- 02 • Es erscheint P0. Drücken Sie 1 Mal ↓.
- 03 • Es erscheint P1. Drücken Sie 1 Sekunde lang auf MENU.
- 04 • Es erscheint tP. Drücken Sie 1 Sekunde lang auf MENU.
- 05 • Es erscheint dA. Drücken Sie 1 Sekunde lang auf MENU.
- 06 • Die werkseitig eingestellte Zeit erscheint. Falls gewünscht, ändern Sie die Zeit zwischen 1 und 15 Sek. mit ↓ ↑.
- 07 • Drücken Sie MENU für 1 Sekunde, um die eingestellte Zeit zu speichern. Es erscheint dF. Drücken Sie 1 Sekunde lang auf MENU.
- 08 • Die werkseitig eingestellte Zeit erscheint. Falls gewünscht, ändern Sie die Zeit zwischen 1 und 15 Sek. mit ↓ ↑.
- 09 • Drücken Sie MENU, um die eingestellte Zeit zu speichern. Es erscheint P2. Um P2 zu programmieren, fahren Sie mit Schritt 3 des P2 Menüs fort (S. 8). Um die Programmierung zu verlassen, drücken Sie gleichzeitig ↓ ↑.

P2 EINSTELLUNG DER STÄRKE UND EMPFINDLICHKEIT

Wenn Sie die Empfindlichkeit (FS) auf einen Wert größer 1 einstellen, wird die Kraft (FO) automatisch auf den Wert 9 gesetzt, ohne dass Sie diesen ändern können.

Hinweis: Wenn die Steuerung sehr hohe Empfindlichkeitswerte hat, kann es den LI-Fehler anzeigen. Nach 4 Versuchen wird der LI Fehler zu ER.

Sie müssen 10 Sekunden warten, um die Automatisierung erneut zu steuern.

FO

Ermöglicht die Regulierung der Kraft Funktion des Motors beim Öffnen und Schliessen.

Fabrikwerte
SC, BR, SE: 09

04. PROGRAMMIERUNG "P"

P2 EINSTELLUNG DER STÄRKE UND EMPFINDLICHKEIT

FS	Erlaubt die Empfindlichkeit des Motors beim Erkennen von Hindernissen einzustellen. Je höher die Empfindlichkeit, desto weniger Aufwand ist erforderlich, um Hindernisse zu erkennen und die Richtung umzukehren.		Wenn Sie diese Funktion aktivieren, wird die Kraft automatisch auf 9 gesetzt. Um die Funktion zu aktivieren, müssen Sie den Kurs neu programmieren. Dadurch kann die Steuerung neue Werte annehmen.	Fabrikwerte SC, BR: 00 SE: 04
FD	Erlaubt die Empfindlichkeit bei der Verlangsamung anpassen.			Fabrikwerte SC, BR, SE: 00

- 01 • Drücken Sie 3 Sekunden lang MENU.
- 02 • Es erscheint P0. Drücken Sie zweimal ↓.
- 03 • Es erscheint P2. Drücken Sie 1 Sekunde lang auf MENU.
- 04 • Es erscheint F0. Drücken Sie 1 Sekunde lang auf MENU.
- 05 • Der werkseitig eingestellte Wert erscheint. Falls gewünscht, ändern Sie den Wert zwischen 1 und 9 mit ↓ ↑.
- 06 • MENU 1 Sekunde lang drücken, um den eingestellten Wert zu speichern.
- 07 • Es erscheint FS. Drücken Sie 1 Sekunde lang auf MENU.
- 08 • Der werkseitig eingestellte Wert erscheint. Falls gewünscht, ändern Sie den Wert zwischen 1 und 9 mit ↓ ↑.
- 09 • Drücken Sie 1 Sekunde lang MENU, um den eingestellten Wert zu speichern.
- 10 • Es erscheint Fd. Drücken Sie 1 Sekunde lang auf MENU.
- 11 • Der werkseitig eingestellte Wert erscheint. Falls gewünscht, ändern Sie den Wert zwischen 1 und 9 mit ↓ ↑.
- 12 • Drücken Sie MENU, um den eingestellten Wert zu speichern.
- 13 • Es erscheint P3. Um P3 zu programmieren, fahren Sie mit Schritt 3 des **P3** Menüs fort (Seite 8B). Um die Programmierung zu verlassen, drücken Sie gleichzeitig ↓ ↑.

P3 FUSSGÄNGER ZEIT

Fd	Der Fußgängermodus ermöglicht das Öffnen des Tors für Passanten, ohne dass es vollständig geöffnet wird, d. h. Sie können die Zeit programmieren, zu der das Tor geöffnet werden soll.	Fabrikwerte SC: 10 BR, SE: 00
-----------	--	-------------------------------------



Damit der Fußgängermodus funktioniert, muss die Mindestarbeitszeit 1 Sekunde betragen, wobei 0 den Fußgängermodus deaktiviert.

- 01 • Drücken Sie 3 Sekunden lang MENU.
- 02 • Es erscheint P0. Drücken Sie dreimal ↓.
- 03 • Es erscheint P3. Drücken Sie 1 Sekunde lang auf MENU.
- 04 • Die werkseitig eingestellte Zeit erscheint. Falls gewünscht, ändern Sie die Zeit zwischen 1 und 99 Sek. mit ↓ ↑.
- 05 • Drücken Sie MENU, um die eingestellte Zeit zu speichern.
- 06 • Es erscheint P4. Um P4 zu programmieren, fahren Sie mit Schritt 3 des **P4**-Menüs fort (S. 9B). Um die Programmierung zu verlassen, drücken Sie gleichzeitig ↓ ↑.

04. PROGRAMMIERUNG "P"

P4 PAUSEN ZEIT

AF	Einstellung der gesamten Schliesspausenzeit Hier können Sie die Zeit einstellen, während der das Tor geöffnet bleibt.	Fabrikwerte SC, BR, SE: 00
AP	Einstellung der Schließpausenzeit des Fußgängers Hier können Sie einstellen, wie lange das Tor im Fußgängermodus geöffnet bleibt.	



Wenn die Werte auf Null stehen, erfolgt kein automatisches Schliessen.

- 01 • Drücken Sie 3 Sekunden lang MENU.
- 02 • Es erscheint P0. Drücken Sie 4 mal auf ↓.
- 03 • Es erscheint P4. Drücken Sie 1 Sekunde lang auf MENU.
- 04 • Es erscheint AF. Drücken Sie 1 Sekunde lang auf MENU.
- 05 • Die werkseitig eingestellte Zeit erscheint. Falls gewünscht, ändern Sie die Zeit zwischen 01 und 99 Sek. mit ↓ ↑.
- 06 • Drücken Sie MENU für 1 Sekunde, um die eingestellte Zeit zu speichern.
- 07 • Es erscheint AP. Drücken Sie 1 Sekunde lang auf MENU.
- 08 • Die werkseitig eingestellte Zeit erscheint. Falls gewünscht, ändern Sie die Zeit zwischen 01 und 99 Sek. mit ↓ ↑.
- 09 • Drücken Sie MENU für 1 Sekunde, um die eingestellte Zeit zu speichern.
- 10 • Es erscheint P5. Um P5 zu programmieren, fahren Sie mit Schritt 3 des **P5** Menüs fort (S. 9B). Um die Programmierung zu verlassen, drücken Sie gleichzeitig ↓ ↑.

P5 PROGRAMMIERUNG DER LICHTSCHRANKEN

LE	00 (deaktiviert Lichtschranken) 01 (aktiviert Lichtschranken) Wenn die Lichtschranken aktiviert sind und jemand sie unterbricht, umkehrt das Tor seine Richtung um, wie in HC definiert.	Fabrikwerte SC, BR, SE: 00
HC	00 (Lichtschranken geschlossen) 01 (Lichtschranken offen) Dieses Menü kann nur geändert werden, wenn das HE Menü aktiv ist. 00 - Lichtschranke greift nur beim Schliessen ein und umkehrt komplett. 01 - Lichtschranke greift nur beim Öffnen ein und umkehrt für 2 Sekunden.	
SE	00 (deaktiviert den Lichtschrankentest) 01 (ktiviert den Lichtschrankentest)	

- 01 • Drücken Sie 3 Sekunden lang auf MENU.
- 02 • Es erscheint P0. Drücken Sie 5 mal ↓.
- 03 • Es erscheint P5. Drücken Sie 1 Sekunde lang MENU.
- 04 • Es erscheint ER. Drücken Sie 1 Sekunde lang auf MENU.
- 05 • Die werkseitig eingestellte Funktion erscheint. Falls gewünscht, ändern Sie die Funktion mit ↓ ↑ auf 00 oder 01.
- 06 • Drücken Sie MENU 1 Sekunde lang, um die eingestellte Funktion zu bestätigen.
- 07 • Es erscheint HC. Drücken Sie 1 Sekunde lang auf MENU.
- 08 • Die werkseitig eingestellte Funktion erscheint. Falls gewünscht, ändern Sie die Funktion mit ↓ ↑ auf 00 oder 01.
- 09 • Drücken Sie MENU 1 Sekunde lang, um die eingestellte Funktion zu bestätigen.
- 10 • Es erscheint P6. Um P6 zu programmieren, fahren Sie mit Schritt 3 des **P6** Menüs fort (S. 10A). Um die Programmierung zu verlassen, drücken Sie gleichzeitig ↓ ↑.

04. PROGRAMMIERUNG "P"

P6 SICHERHEITSBAND

LA	00 (deaktiviert das Sicherheitsband) 01 (aktiviert das Sicherheitsband) Das Menü erlaubt die Aktivierung/Deaktivierung der Funktion.	Fabrikwerte SC, BR, SE: 00
HA	00 (Eingang 8k2) 01 (Eingang NC) Sie können HA nur programmieren, wenn Sie HE aktiviert haben (Seite 10A). Daher können Sie ein Sicherheitsband des Widerstandstyps 8k2 (00) oder ein Sicherheitsband mit Öffnerkontakt, NC (01) wählen.	Fabrikwerte SC, BR, SE: 01
HL	00 (Band geschlossen) 01 (Band offen) Sie können HL nur programmieren, wenn Sie HE aktiviert haben (Seite 10A) und nachdem Sie den Sicherheitsbandtyp in HA ausgewählt haben. Beim Schliessen (00) umkehrt das Tor, beim Öffnen (01) umkehrt es nur 2 Sekunden.	Fabrikwerte SC, BR, SE: 00
SE	Aktivieren der STOP Taste Immer wenn dieser Parameter ausgewählt ist, hat er Vorrang vor allen anderen (Beispiel: Wenn LA aktiv ist, wird der Eingang bei Aktivierung der STOP Taste zu STOP).	Fabrikwerte SC, BR, SE: 01
SE	00 (deaktiviert den Lichtschrankentest) 01 (ktiviert den Lichtschrankentest)	Fabrikwerte SC, BR, SE: 00



Es wird empfohlen, den Lichtschranken Test vor Beginn des Betriebs zu aktivieren. Dieser Test ermöglicht es, die Bewegung des Tors im Falle eines Ausfalls der Lichtschranke zu schützen.

- 01 • Drücken Sie 3 Sekunden lang MENU.
- 02 • Es erscheint P0. Drücken Sie 6 mal ↓.
- 03 • Es erscheint P6. Drücken Sie 1 Sekunde lang auf MENU.
- 04 • Es erscheint ER. Drücken Sie 1 Sekunde lang auf MENU.
- 05 • Die werkseitig eingestellte Funktion erscheint. Falls gewünscht, ändern Sie die Funktion mit ↓ ↑ auf 00 oder 01.
- 06 • Drücken Sie MENU 1 Sekunde lang, um den eingestellten Wert zu bestätigen.
- 07 • Es erscheint HA. Drücken Sie 1 Sekunde lang auf MENU.
- 08 • Die werkseitig eingestellte Funktion erscheint. Falls gewünscht, die Funktion mit ↓ ↑ auf 00 oder 01 setzen.
- 09 • Drücken Sie MENU 1 Sekunde lang, um den eingestellten Wert zu bestätigen.
- 10 • Es erscheint HL. Drücken Sie 1 Sekunde lang auf MENU.
- 11 • Die werkseitig eingestellte Funktion erscheint. Falls gewünscht, ändern Sie den Wert mit ↓ ↑ auf 00 oder 01.
- 12 • Drücken Sie MENU 1 Sek. um den Wert zu bestätigen.
Es erscheint P7. Um P7 zu programmieren, fahren Sie mit Schritt 3 des P7 Menüs fort (Seite 10B). Um die Programmierung zu verlassen, drücken Sie gleichzeitig ↓ ↑.
- 13 • Es erscheint ST. Drücken Sie 1 Sekunde lang auf MENU.
- 14 • Die werkseitig eingestellte Funktion erscheint. Falls gewünscht, ändern Sie den Wert mit ↓ ↑ auf 00 oder 01.
- 15 • Drücken Sie 1 Sekunde lang auf MENU um den Wert zu bestätigen.
Es erscheint P7. Um P7 zu programmieren, fahren Sie mit Schritt 3 des P7 Menüs fort (Seite 10B). Um die Programmierung zu verlassen, drücken Sie gleichzeitig ↓ ↑.

04. PROGRAMMIERUNG "P"

P7 FUNKTIONSLOGIK

In diesem Menü können Sie die Funktion des Tors festlegen.		
00	Funktion im Automatikmodus 1º Impuls - OFFEN 2º Impuls - STOP, TIMER UND SCHLIESST (falls P4>00) 3º Impuls - UMKEHRT	Fabrikwerte SC, BR, SE: 02
01	Funktion Schritt für Schritt 1º Impuls - AUF 2º Impuls - STOP 3º Impuls - SCHLIESST 4º Impuls - STOP Wenn es vollständig geöffnet und zeitgesteuert ist, schliesst es	
02	Funktion im Kondominium Mudos Akzeptiert keine Befehle beim Öffnen und Pausieren, beim Schliessen umgekehrt (entweder per Befehl oder über die Start Taste an der Steuerung)	

- 01 • Drücken Sie 3 Sekunden lang MENU.
- 02 • Es erscheint P0. Drücken Sie 7 mal ↓.
- 03 • Es erscheint P7. Drücken Sie 1 Sekunde lang auf MENU.
- 04 • Die werkseitig eingestellte Funktion erscheint. Falls gewünscht, ändern Sie die Funktion mit ↓ ↑ auf 00,01 oder 02.
- 05 • Drücken Sie MENU, um die eingestellte Funktion zu speichern.
- 06 • Es erscheint P8. Um P8 zu programmieren, fahren Sie mit Schritt 3 des P8 Menüs fort (S. 10B). Um die Programmierung zu verlassen, drücken Sie gleichzeitig ↓ ↑.

P8 BLINKLAMPE

00	Blinklampe (Öffnung und Schliessen) Während der Öffnung/Schliessbewegung des Tors wird die Blinklampe blinkend funktionieren.	Fabrikwerte SC, BR, SE: 00
01	Blinklampe dauerhaft Während der Öffnungs/Schliessbewegung des Tors bleibt die Blinklampe eingeschaltet.	
02	Blinklampe Beleuchtung Während der Funktion wandelt es den ausgang der Blinklampe gemäß der in E2 definierten Zeit in Beleuchtung um. (Seite 12A).	
03	Blinklampe Elektromagnet Seine Funktion besteht darin, einen Elektromagneten im Schloss zu verwenden, damit es nicht möglich ist, die Tür oder Schranke zu öffnen. Immer wenn es einen Schliessvorgang ausführt oder geschlossen wird, bleibt es mit aktiviertem Lampenausgang.	
04	Die Blinklampen leuchtet jedes Mal, wenn es geöffnet wird	

04. PROGRAMMIERUNG "P"

P8 BLINKLAMPE

- 01 • Drücken Sie 3 Sekunden lang MENU.
- 02 • Es erscheint P0. Drücken Sie 8 mal ↓.
- 03 • Es erscheint P8. Drücken Sie 1 Sekunde lang auf MENU.
- 04 • Die werkseitig eingestellte Funktion erscheint. Falls gewünscht, ändern Sie die Funktion mit ↓ ↑ auf 00, 01, 02 oder 03.
- 05 • Drücken Sie MENU, um die eingestellte Funktion zu speichern.
- 06 • Es erscheint P9. Um P9 zu programmieren, fahren Sie mit Schritt 3 des P9 Menüs fort (S. 11A). Um die Programmierung zu verlassen, drücken Sie gleichzeitig ↓ ↑.

P9 FERNPROGRAMMIERUNG

Dieses Menü erlaubt das Aktivieren oder Deaktivieren der Programmierung neuer Handsender, ohne direkt auf die Steuereinheit zugreifen zu müssen, indem ein zuvor gespeicherter Handsender verwendet wird (Speichern von Handsender auf Seite 6B).

00	PGM Distanz OFF	Fabrikwerte SC, BR, SE: 00
01	PGM Distanz ON	

- 01 • Drücken Sie 3 Sekunden lang MENU.
- 02 • Es erscheint P0. Drücken Sie 9 mal ↓.
- 03 • Es erscheint P9. Drücken Sie 1 Sekunde lang auf MENU.
- 04 • Die werkseitig eingestellte Funktion erscheint. Falls gewünscht, ändern Sie die Funktion mit ↓ ↑ auf 00 oder 01.
- 05 • Drücken Sie MENU, um die eingestellte Funktion zu speichern.
- 06 • Es erscheint P1. Um die Programmierung zu verlassen, drücken Sie gleichzeitig ↓ ↑.



Funktion Fernprogrammierung (PGM ON):

Drücken Sie die im Bild gezeigten Tasten gleichzeitig 10 Sekunden lang und die Blinklampe blinkt (die 1. freie Position wird auf dem Display angezeigt). Immer wenn Sie 1 Handsender speichern, verlässt die Steuereinheit die Fernprogrammierung. Wenn Sie weitere Handsender speichern möchten, müssen Sie den Vorgang des gleichzeitigen Drückens der Tasten der Fernbedienung immer wiederholen, und zwar 10 Sekunden lang für jeden neuen Handsender.

05. PROGRAMMIERUNG "E"

E0 HUMAN PRESENTE

	00	Human Presente ausgeschaltet	Fabrikwerte SC, BR, SE: 00	
HP	01	Auf und Ab in Human Presente		
	02	Auf in Automatik, ab in Human Presente		
		Taste LS	Taste LO	Fabrikwerte SC, BR, SE: 01
PL	01 AKTIV	Schliesst komplett	Voll geöffnet	
	00 DEAKTIVIERT	Fußgängeranöver	Totale Manöver	

- 01 • Drücken Sie 6 Sekunden lang MENU.
- 02 • Es erscheint E0. Drücken Sie 1 Sekunde lang auf MENU.
- 03 • Es erscheint HP. Drücken Sie 1 Sekunde lang auf MENU.
- 04 • Die werkseitig eingestellte Funktion erscheint. Falls gewünscht, ändern Sie die Funktion mit ↓ ↑ auf 00 oder 01.
- 05 • Drücken Sie MENU für 1 Sekunde, um die eingestellte Zeit zu bestätigen.
- 06 • Es erscheint PL. Drücken Sie 1 Sekunde lang auf MENU.
- 07 • Die werkseitig eingestellte Funktion erscheint. Falls gewünscht, ändern Sie die Funktion mit ↓ ↑ auf 00 oder 01.
- 08 • MENU 1 Sekunde lang drücken, um die eingestellte Funktion zu bestätigen.
- 09 • Es erscheint E1. Um E1 zu programmieren, fahren Sie mit Schritt 3 des E1 Menüs fort (S. 11B). Um die Programmierung zu verlassen, drücken Sie gleichzeitig ↓ ↑.

E8 SOFT START UND SOFT STOP

In diesem Menü können Werte eingestellt werden, um die Bewegungsgeschwindigkeit des Motors beim Start und gegen Ende des Hubs zu steuern.

80	SOFT START - wenn aktiviert, steuert die Steuerung bei jedem Beginn der Bewegung den Start des Motors und erhöht sich allmählich in den ersten Sekunden der Bewegung.	Fabrikwerte SC, BR: 00 SE: 00
80	SOFT STOP - wenn aktiviert, wird bei jedem Beginn der Verlangsamung die Geschwindigkeit allmählich verringert, damit die Geschwindigkeitsänderung nicht plötzlich erfolgt.	



Der Soft START Wert muss niedriger sein als der Verlangsamungswert, um Verzögerungen zu vermeiden. Rufen Sie das P1 Menü auf, um die Verlangsamungswerte einzustellen (Seite 8B).

- 01 • Drücken Sie 6 Sekunden lang MENU.
- 02 • Es erscheint E0. Drücken Sie einmal ↓.
- 03 • Es erscheint E1. Drücken Sie 1 Sekunde lang auf MENU.
- 04 • Es erscheint r0 oder rc. Drücken Sie einmal MENU auf dem gewünschten Parameter.
- 05 • Falls gewünscht, ändern Sie die Funktion mit ↓ ↑ auf 00 oder 01.
- 06 • Drücken Sie MENU, um die eingestellte Funktion zu speichern.

05. PROGRAMMIERUNG "E"

E2 HÖFLICHKEITSLICHT/PRE-BLINKLAMPE

Este menu apenas fica disponível se a função Luz de Cortesia estiver ativa no menu P8 (ver pág. 11A).

EE	Zeiteinstellung für die Höflichkeitslicht In diesem Menü kann die Zeit (von 1 bis 99 Minuten) eingestellt werden, während der die Innenbeleuchtung eingeschaltet bleibt, nachdem das Tor eine Öffnungs oder Schliessbewegung abgeschlossen hat	Fabrikwerte SC, BR, SE: 00
PP	Zeiteinstellung für die Pre-Blinklampe In diesem Menü kann die Zeit (von 1 bis 99 Sekunden) eingestellt werden, während der das Blinklicht vor Beginn jedes Manövers aktiv bleibt.	

- 01 • Drücken Sie 6 Sekunden lang MENU.
- 02 • Es erscheint E0. Drücken Sie zweimal ↓.
- 03 • Es erscheint E2. Drücken Sie 1 Sekunde lang auf MENU.
- 04 • Die werkseitig eingestellte Zeit erscheint. Falls gewünscht, ändern Sie die Zeit zwischen 01 und 99 Min. mit ↓ ↑.
- 05 • Drücken Sie MENU, um die eingestellte Zeit zu speichern.
- 06 • Es erscheint E3. Um E3 zu programmieren, fahren Sie mit Schritt 3 des E3 Menüs (12A) fort. Um die Programmierung zu verlassen, drücken Sie gleichzeitig ↓ ↑.

E3 FOLLOW ME

Dieses Menü ermöglicht die Aktivierung der Follow me Option. Wenn diese Funktion aktiviert ist, aktiviert die Steuerung jedes Mal, wenn die Lichtschranke den Durchgang eines Benutzers/Hindernisses erkennen, die Schliessbewegung basierend auf der in diesem Parameter ausgewählten Zeit. Um die Follow me Funktion zu aktivieren, muss P5 eingestellt werden auf: HE=01 / HC=00 (siehe Seite 9B)

00 Funktion deaktiviert	Fabrikwerte SC, BR, SE: 00
Werte über 0 aktivieren die Funktion (9 ist der Maximalwert)	

- 01 • Drücken Sie 6 Sekunden lang MENU.
- 02 • Es erscheint E0. Drücken Sie dreimal ↓.
- 03 • Es erscheint E3. Drücken Sie 1 Sekunde lang auf MENU.
- 04 • Die werkseitig eingestellte Funktion erscheint. Falls gewünscht, ändern Sie die Funktion mit ↓ ↑ auf die gewünschte Zeit.
- 05 • Drücken Sie MENU, um die eingestellte Funktion zu speichern.
- 06 • Es erscheint E4 (Menü nicht zugänglich). Um E5 zu programmieren, fahren Sie mit Schritt 3 des E5 Menüs (12B) fort. Um die Programmierung zu verlassen, drücken Sie gleichzeitig ↓ ↑.



Menü E4 (Encoder) inaktiv.

05. PROGRAMMIERUNG "E"

E5 ELEKTRONISCHE BREMSE

Mit der elektronischen Bremse verringert sich der Vorschub immer dann, wenn das Tor stoppt oder einen Befehl zum Umkehren der Bewegung erhält, um der vom Tor ausgeübten Trägheit entgegenzuwirken.

Fabrikwerte
SC, BR, SE: 00

- 01 • Drücken Sie 6 Sekunden lang MENU.
- 02 • Es erscheint E0. Drücken Sie 6 mal ↓.
- 03 • Es erscheint E6. Drücken Sie 1 Sekunde lang auf MENU.
- 04 • Die werkseitig eingestellte Funktion erscheint. Falls gewünscht, ändern Sie den Wert zwischen 01 und 09 mit ↓ ↑.
- 05 • Drücken Sie MENU, um den eingestellten Wert zu speichern.
- 06 • Es erscheint E7. Um E7 zu programmieren, fahren Sie mit Schritt 3 des E7 Menüs (12B) fort. Um die Programmierung zu verlassen, drücken Sie gleichzeitig ↓ ↑.

E6 GESCHWINDIGKEIT DER VERLANGSAMUNG

In diesem Menü können Sie die geschwindigkeit der Verlangsamung für das Öffnen und Schliessen einstellen.

Je höher das Level, desto schneller die Verlangsamung.

Fabrikwerte
SC, BR, SE: 05

- 01 • Drücken Sie 6 Sekunden lang MENU.
- 02 • Es erscheint E0. Drücken Sie 6 mal ↓.
- 03 • Es erscheint E6. Drücken Sie 1 Sekunde lang auf MENU.
- 04 • Die werkseitig eingestellte Funktion erscheint. Falls gewünscht, ändern Sie den Wert zwischen 01 und 09 mit ↓ ↑.
- 05 • Drücken Sie MENU, um den eingestellten Wert zu speichern.
- 06 • Es erscheint E7. Um E7 zu programmieren, fahren Sie mit Schritt 3 des E7 Menüs (12B) fort. Um die Programmierung zu verlassen, drücken Sie gleichzeitig ↓ ↑.

E7 MANÖVERZÄHLER

In diesem Menü können Sie überprüfen, wie viele vollständige Manöver von der Steuerung ausgeführt wurden (vollständige Manöver bedeutet Öffnen und Schliessen).

⚠ Durch das Zurücksetzen der Steuerung wird der Manöverzähler nicht gelöscht.

Beispiel: 13456 Manöver

01 - Hunderttausende / 34 - Tausende / 56 - Zehner

- 01 • Drücken Sie 6 Sekunden lang MENU.
- 02 • Es erscheint E0. Drücken Sie 7 mal ↓.
- 03 • Drücken Sie MENU für 1 Sekunde.
- 04 • Der Manöverzähler erscheint in der folgenden Reihenfolge (Beispiel 130 371):



Display blinkt



Display blinkt



- 05 • Es erscheint E8. Um E8 zu programmieren, fahren Sie mit Schritt 3 des E8 Menüs fort (S. 13A). Um die Programmierung zu verlassen, drücken Sie gleichzeitig ↓ ↑.

05. PROGRAMMIERUNG "E"

E8 RESET - WERKSEINSTELLUNGEN ZURÜCKSETZEN

Beim Zurücksetzen werden alle Werkseinstellungen zurückgesetzt und alle gespeicherten Handsender gelöscht. Nur der Manöverzähler wird immer die Daten speichern.

Fabrikwerte
SC, BR, SE: 00

- 01 • Drücken Sie 6 Sekunden lang MENU.
- 02 • Es erscheint E0. Drücken Sie 8 mal ↓.
- 03 • Es erscheint E8. Drücken Sie 1 Sekunde lang auf MENU.
- 04 • Die werkseitig eingestellte Funktion erscheint. Wenn Sie zurücksetzen möchten, ändern Sie es mit ↓ ↑ auf 01.
- 05 • Zum Zurücksetzen MENU 1 Sekunde lang drücken.
- 06 • Es erscheint E9. Um E9 zu programmieren, fahren Sie mit Schritt 3 des E9 Menüs fort (S. 13A). Um die Programmierung zu verlassen, drücken Sie gleichzeitig ↓ ↑

E9 RGB AUSGANG

In diesem Menü können Sie die Funktionsart der 4 Signale auswählen (Seite 10A).

00	Ausgang kontinuierliche	Fabrikwerte SC, SE: 03 BR: 01
01	Ausgang blinkend	
02	Blinkt vor jedem Manöver 3 Sekunden lang grün (nur Ausfahrt)	
03	Diese Funktion stört nur den "Y" Ausgang (alle anderen Ausgänge arbeiten normal), aktiviert den Kondensator für 2 Sekunden bei jedem Start (zusätzliches Modul)	

- 01 • Drücken Sie 6 Sekunden lang MENU.
- 02 • Es erscheint E0. Drücken Sie 9 mal ↓.
- 03 • Es erscheint E9. Drücken Sie 1 Sekunde lang auf MENU.
- 04 • Die werkseitig eingestellte Funktion erscheint. Falls gewünscht, ändern Sie die Funktion mit ↓ ↑ auf 00, 01 oder 03.
- 05 • MENU 1 Sekunde lang drücken, um die eingestellte Funktion zu speichern.
- 06 • Es erscheint E1. Um die Programmierung zu verlassen, drücken Sie gleichzeitig ↓ ↑.

05. DISPLAY

INDIKATIONEN DES DISPLAY

MENÜ	BESCHREIBUNG
00	Motor in öffnung
00	Motor in schliessung
00	In der Pausen Zeit
00	In der Fußgänger Pause
00	Speicher voll
00	Speicher voll (Fußgänger)
00	Umkehrung durch Anstrengung
00	Zellen versperrt
00	Keine Endkurs oder beide Endkurse offen
00	Sicherheitsband zum Drücken
00	Fußgänger Taste muss gedrückt werden
00	Taste Start zum Drücken
00	Fehler Erkennung Empfindlichkeit
00	Endkurs zum öffnen
00	Endkurs zum schliessen
00	Steuerung in Vorblinklampe

07. KOMPONENTEN TEST

SCHEMA FÜR KONDENSATOR

Um festzustellen, welche Komponenten in einer Automatisierung Installation Probleme haben, ist es manchmal notwendig, Tests mit direktem Anschluss an eine 110/230V Stromversorgung durchzuführen. Dazu muss ein Kondensator in die Verbindung eingefügt werden, damit die Automatisierung funktionieren kann (überprüfen Sie den zu verwendenden Kondensatortyp im Produkthandbuch). In den folgenden Diagrammen wird gezeigt, wie diese Verbindung hergestellt werden muss und wie die verschiedenen Kabel der Komponenten miteinander verschachtelt werden.

HINWEISE:

- Um die Tests durchzuführen, brauchen Sie die Automatisierung nicht von ihrem Installationsort zu entfernen, da Sie auf diese Weise sehen können, ob die direkt an den Strom angeschlossene Automatisierung korrekt funktionieren kann.
- Die Reihenfolge des Anschlusses der Kondensator Kabel an die Automatisierungskabel ist nicht wichtig, solange Sie einen mit dem braunen Draht und den anderen mit dem schwarzen Draht verbinden;
- Gemein muss immer mit der Stromversorgung verbunden sein.
- Um die Betriebsrichtung der Automatisierung umzukehren, tauschen Sie einfach die schwarze Kabel gegen die braune Kabel der Automatisierung aus.



Nehmen Sie zu Ihrer Sicherheit keine Änderungen an den Anschlüssen vor, ohne den Strom abzuschalten.
Alle Tests müssen von Fachpersonal durchgeführt werden, da die Gefahr des Missbrauchs elektrischer Systeme groß ist!

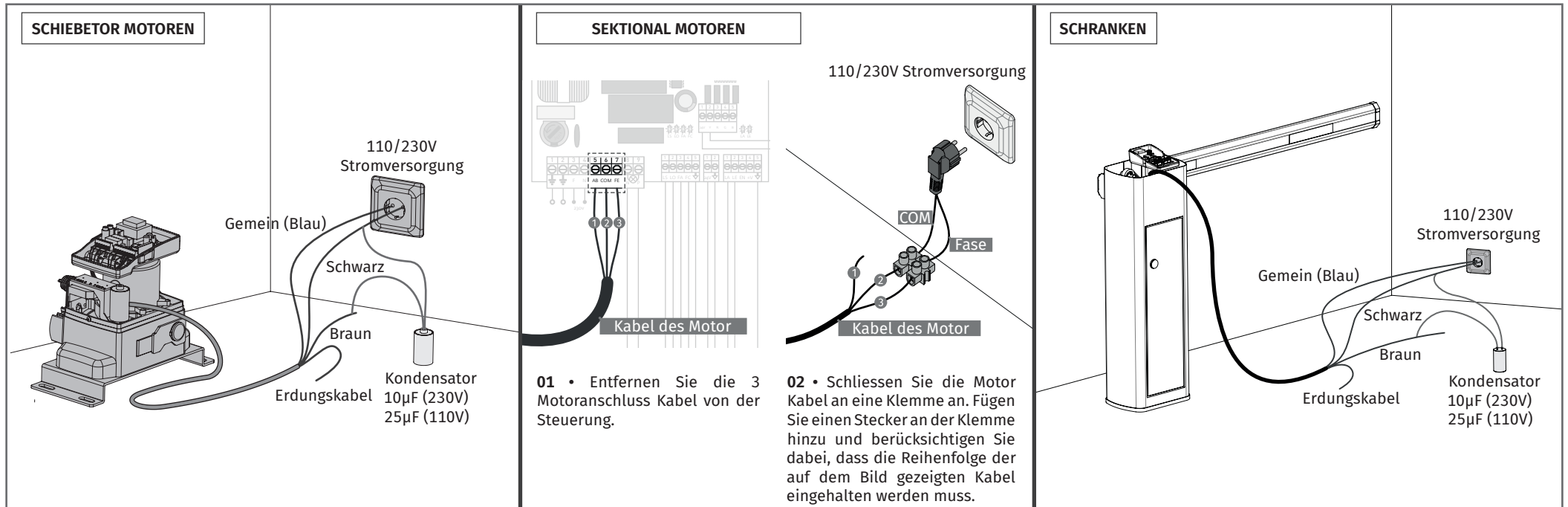

An der Position, die jedem Niederspannungs-Befehlseingang entspricht, verfügt die Steuerung über eine Signalisierungs LED zur Statusanzeige. Die eingeschaltete LED zeigt an, dass der Eingang geschlossen ist, während die ausgeschaltete LED anzeigt, dass der Eingang offen ist.

08. ANSCHLUSS SCHEMA

ANSCHLUSS SCHEMA - SCHIEBETOR MOTOREN

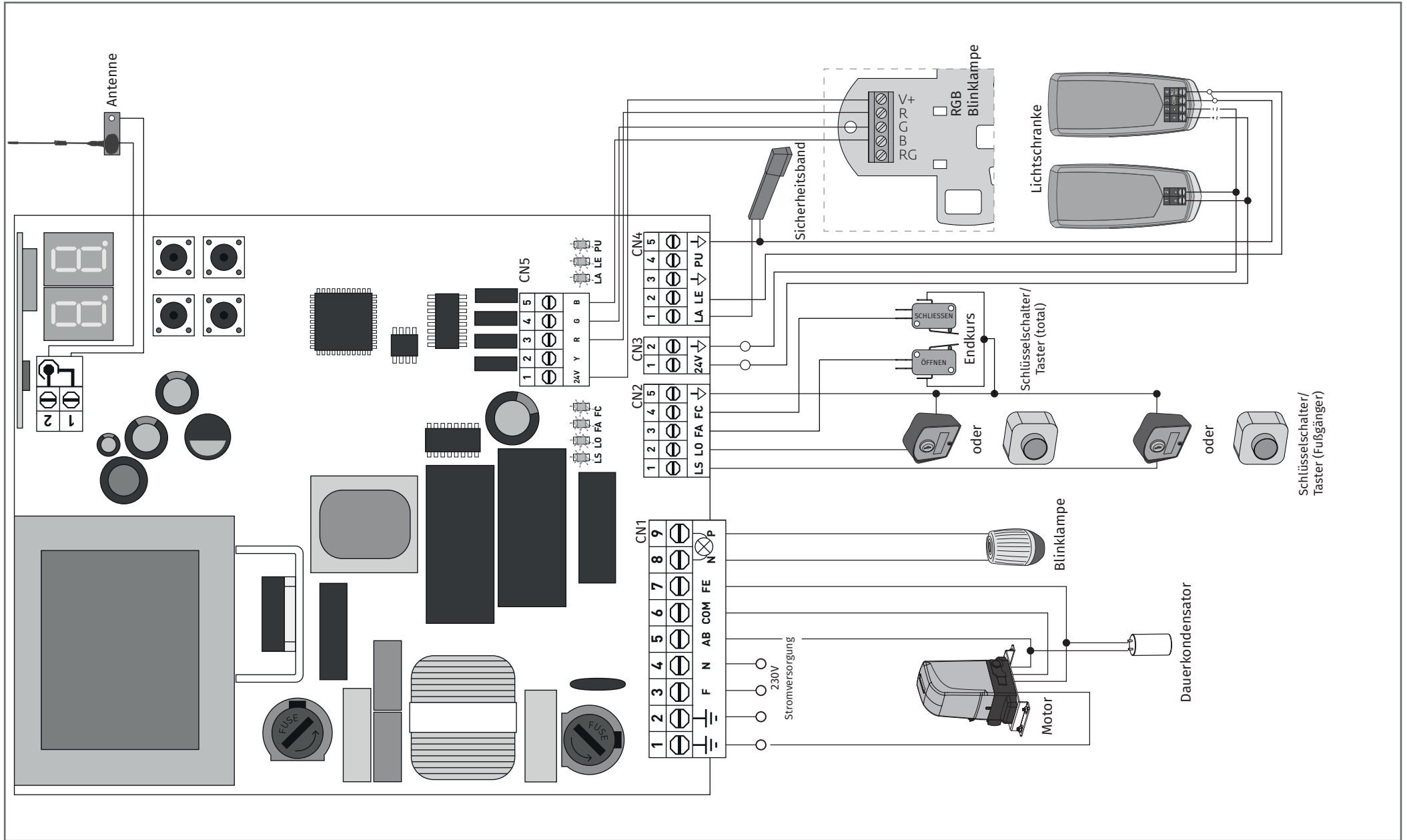

08. ANSCHLUSS SCHEMA

ANSCHLUSS SCHEMA – SEKTIONALTOR MOTOREN

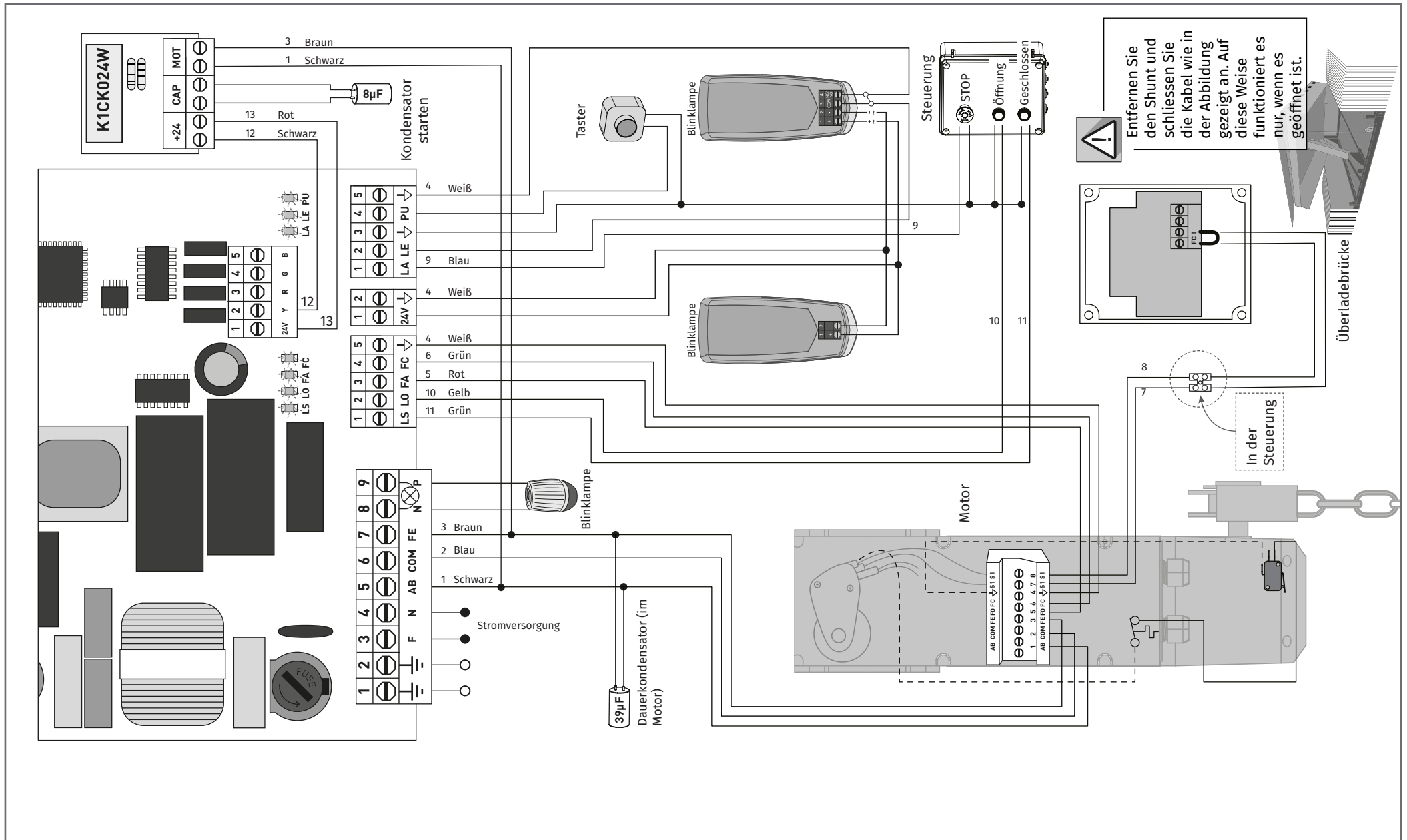

08. ANSCHLUSS SCHEMA

ANSCHLUSS SCHEMA - SCHRANKEN

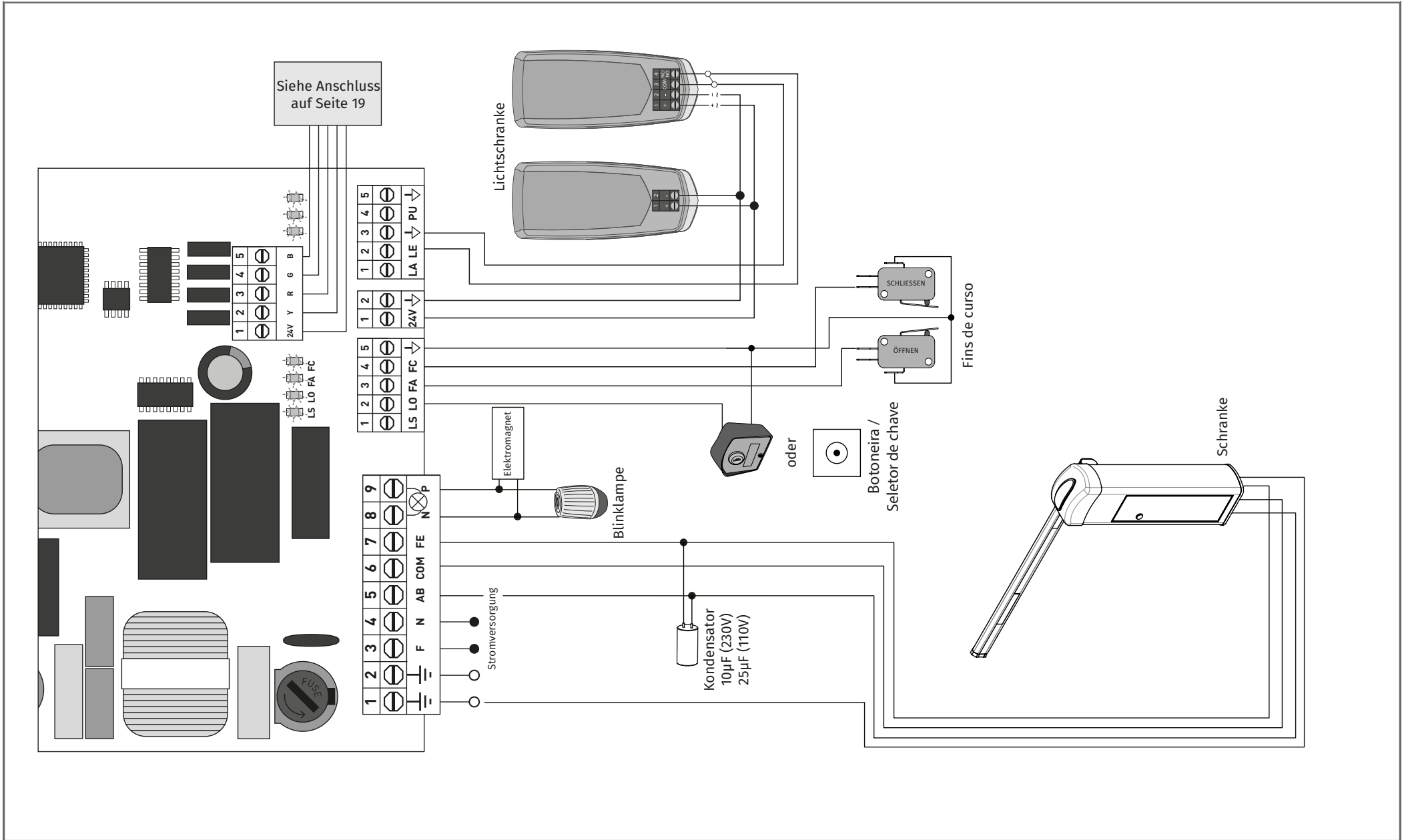

08. ANSCHLUSS SCHEMA

ANSCHLUSS SCHEMA - AKTIVER LICHTSCHRANKENTEST

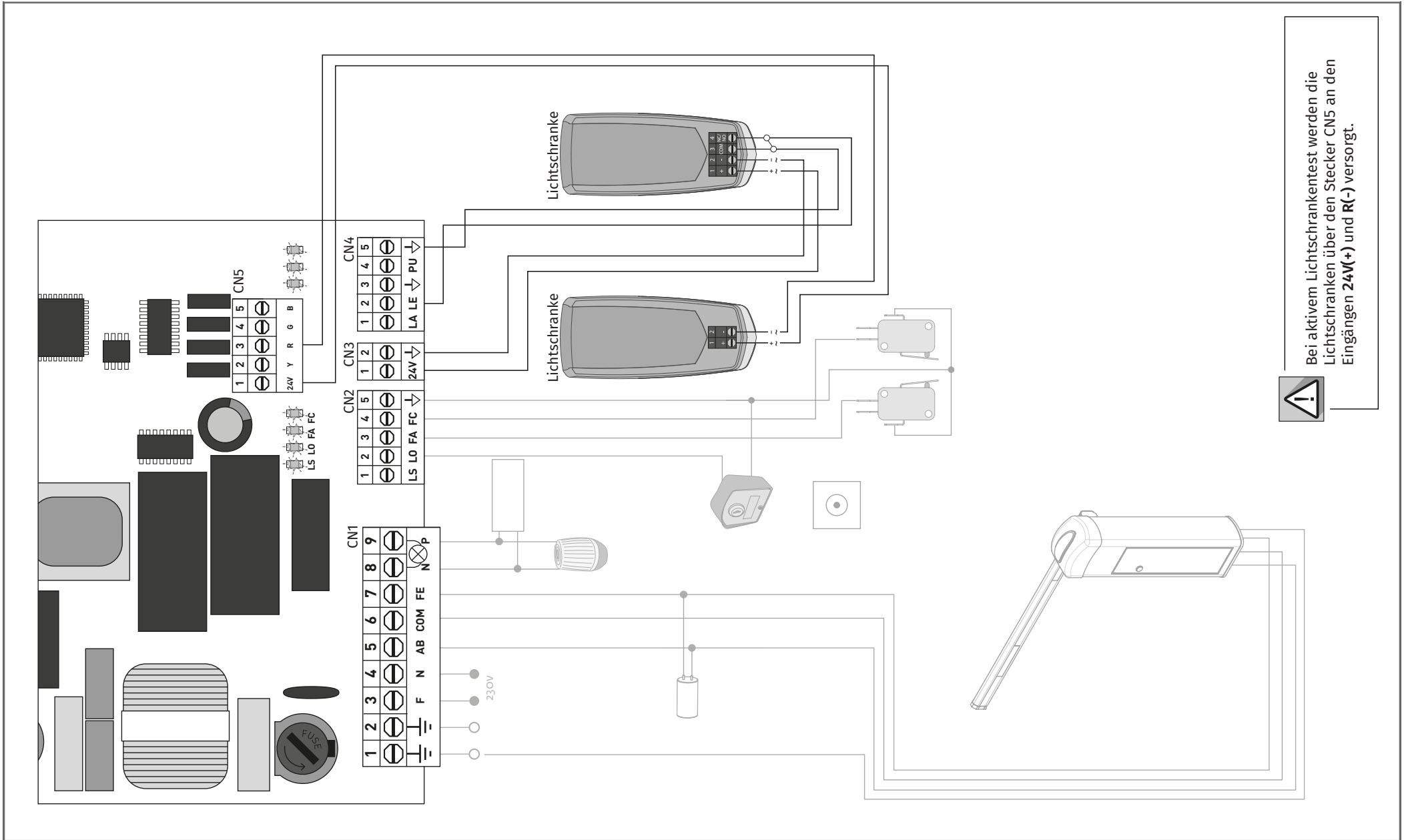

Bei aktivem Lichtschrankentest werden die Lichtschranken über den Stecker CN5 an den Eingängen 24V(+) und R(-) versorgt.



09. FEHLERBEHEBUNG

ANWEISUNGEN FÜR ENDVERBRAUCHER/TECHNIKER

Anomalie	Verfahren	Verhalten	Verfahren II	Finden Sie die Ursache des Problems			
• Motor läuft nicht	• Überprüfen Sie, ob die 110/230Vac Stromversorgung an die Automatisierung angeschlossen ist und ordnungsgemäss funktioniert.	• Funktioniert immer noch nicht	• Wenden Sie sich an einen qualifizierten MOTORLINE Techniker.	1 • Öffnen Sie die Steuerung und prüfen Sie, ob es eine 110/230V Stromversorgung hat. 2 • Überprüfen Sie die Eingang Sicherung an der Steuerung.	3 • Trennen Sie den Motor von der Steuerung und testen Sie ihn direkt an einer externen Stromversorgung, um festzustellen, ob er defekt ist (siehe Seite 14).	4 • Wenn der Motor funktioniert, liegt das Problem im Steuerung. Entfernen Sie diese und senden Sie es zur Diagnose an den technischen Kundendienst von MOTORLINE.	5 • Wenn der Motor nicht funktioniert, entfernen Sie ihn vom Installationsort und senden Sie ihn zur Diagnose an den technischen Kundendienst von MOTORLINE.
• Motor bewegt sich nicht, macht aber Geräusche	• Entriegeln Sie den Motor und bewegen Sie das Tor manuell, um das Tor auf mechanische Probleme zu überprüfen.	• Probleme gefunden?	• Wenden Sie sich an einen spezialisierten Tortechniker.	Überprüfen Sie alle Achsen und Bewegungssysteme, die mit dem Tor/der Schranke und den Automatisierungen (Stifte, Scharniere usw.) verbunden sind, um herauszufinden, was das Problem ist.			
		• Bewegt sich das Tor leicht?	• Wenden Sie sich an einen qualifizierten MOTORLINE-Techniker.	1 • Kondensator analysieren, in dem ein Test mit neuem Kondensator durchgeführt wird.	2 • Wenn das Problem nicht am Kondensator liegt, trennen Sie den Motor von der Steuerung und prüfen Sie, ob er direkt	an das Stromnetz angeschlossen ist, um festzustellen, ob er defekt ist (siehe Seite 14).	3 • Wenn der Motor nicht funktioniert, bauen Sie ihn aus und senden Sie ihn zur Diagnose an den technischen Kundendienst von MOTORLINE.
• Motor öffnet, schliesst aber nicht	• Entriegeln Sie den Motor und bewegen Sie das Tor manuell in die geschlossene Position. Motor wieder blockieren. Schalten Sie die Hauptsicherung für 5 Sekunden aus und dann wieder ein. Öffnungsbefehl mit dem Handsender erteilen.	• Tor geöffnet, aber nicht geschlossen.	1 • Prüfen Sie, ob sich vor den Lichtschranken ein Hindernis befindet; 2 • Überprüfen Sie, ob eines der Steuergeräte (Schlüsselschalter, Taster, Videosprechanlage usw.) des Tors blockiert ist und ein Dauersignal an die Steuerung sendet; 3 • Wenden Sie sich an einen qualifizierten MOTORLINE-Techniker.	Alle MOTORLINE Steuerungen verfügen über LEDs, mit denen Sie leicht feststellen können, welche Geräte defekt sind. Alle LEDs der Sicherheitsvorrichtung (DS) leuchten in normalen Situationen weiter. Alle LEDs der „START“ Kreise bleiben in normalen Situationen aus. Wenn nicht alle Geräte LEDs leuchten, liegt ein Fehler in den Sicherheitssystemen (Lichtschranken, Sicherheitsbänder) vor. Wenn „START“ LEDs leuchten, gibt ein Befehlsgeber ein Dauersignal ab.	A) SICHERHEITSSYSTEME: 1 • Alle Sicherheitssysteme der Steuerung mit einem Shunt ausser Betrieb setzen (siehe Handbuch der betreffenden Steuereinheit). Wenn der Automatismus normal funktioniert, analysieren Sie, welches Gerät das Problem verursacht. 2 • Entfernen Sie einen Shunt nach dem anderen, bis Sie herausgefunden haben, welches Gerät fehlerhaft ist. 3 • Ersetzen Sie dieses Gerät	durch ein funktionierendes und überprüfen Sie, ob der Automatismus mit allen anderen Geräten korrekt funktioniert. Wenn Sie weitere Fehler finden, führen Sie die gleichen Schritte aus, bis Sie alle Probleme gefunden haben. B) STARTSYSTEME: 1 • Trennen Sie alle an den START Anschluss angeschlossenen Kabel (PUL und PED). 2 • Wenn die LED aus ist, versuchen Sie, ein Gerät	nach dem anderen wieder anzuschliessen, bis Sie herausfinden, welches Gerät fehlerhaft ist. HINWEIS: Wenn die in den Punkten A) und B) beschriebenen Verfahren nicht funktionieren, bauen Sie die Steuerung aus und senden Sie es zur Diagnose an den technischen Kundendienst von MOTORLINE.
• Motor fährt nicht voll aus	• Entriegeln Sie den Motor und bewegen Sie das Tor manuell, um das Tor auf mechanische Probleme zu überprüfen.	• Probleme gefunden?	• Wenden Sie sich an einen spezialisierten Tortechniker.	Überprüfen Sie alle Achsen und Bewegungssysteme, die mit dem Tor/Schranke und den Automatismus (Stifte, Scharniere usw.) verbunden sind, um herauszufinden, was das Problem ist.			
		• Bewegt sich das Tor leicht?	• Wenden Sie sich an einen qualifizierten MOTORLINE-Techniker.	1 • Analysieren Sie den Kondensator und testen Sie den Automatismus mit einem neuen Kondensator. 2 • Wenn das Problem nicht der Kondensator ist, trennen Sie den Motor von der Steuerung und testen den Motor direkt an Strom, um herauszufinden, ob er defekt ist.	3 • Wenn der Motor nicht funktioniert, bauen Sie ihn aus und senden Sie ihn zur Diagnose an den technischen Kundendienst von MOTORLINE. 4 • Wenn während des Motorlaufs die Anzeige L1 auf dem Display erscheint, bedeutet dies, dass der Motor aufgrund einer Belastungserkennung angehalten hat. Entriegeln Sie	den Motor und bewegen Sie das Tor manuell, um zu prüfen, ob ihre Bewegung blockiert ist. Wenn sich der Motor normal bewegt, müssen Sie die Kraft und Empfindlichkeit über das P2 Menü einstellen. 5 • Wenn dies nicht funktioniert, Steuerung ausbauen und zur Diagnose an den MOTORLINE Service einsenden.	HINWEIS: Die Einstellung der Kraft an der Steuerung muss ausreichen, um das Tor zu öffnen und zu schliessen, ohne es anzuhalten, aber mit ein wenig Anstrengung von einer Person, um es anzuhalten. Im Falle eines Ausfalls der Sicherheitssysteme kann das Tor niemals physische Schäden an Hindernissen (Fahrzeugen, Personen usw.) verursachen.